

MULTI-RATE SDI 信号分配器
D3A-1400PB

- ★ 3G-SDI 対応
- ★ 4分配ユニット
- ★ リクロッカー内蔵

株式会社プロスパー電子

〒246-0015 横浜市瀬谷区本郷 1-46-15

TEL:045-303-4352 FAX:045-303-5991

E-mail:info@prosper-e.co.jp

URL: <http://www.prosper-e.co.jp>

目次

| | |
|---------------|---|
| 1 概要 | 2 |
| 2 製品構成 | 2 |
| 3 系統 | 2 |
| 4 仕様 | 3 |
| 5 各部の説明 | 4 |
| 6 外形寸法 | 5 |

1 概要

D3A-1400PB は、SMPTE424M、SMPTE292M(BTA S-004B)および SMPTE259M-C に準拠した 1 入力 4 分配の SDI 信号分配ユニットです。入力ケーブル長は、イコライザーを内蔵していますので、高品質同軸ケーブルを使用することにより、3G-SDI 信号は約 80m まで、HD-SDI 信号は約 140m まで、SD-SDI 信号は約 280m まで、延長することが可能です。また、出力はリクロックしていますので、ジッターの少ない安定した信号を出力します。

2 製品構成

| | |
|-------------|-----|
| D3A-1400PB | 1 台 |
| 専用 AC アダプター | 1 個 |
| 取扱説明書（本紙） | 1 冊 |

3 系統

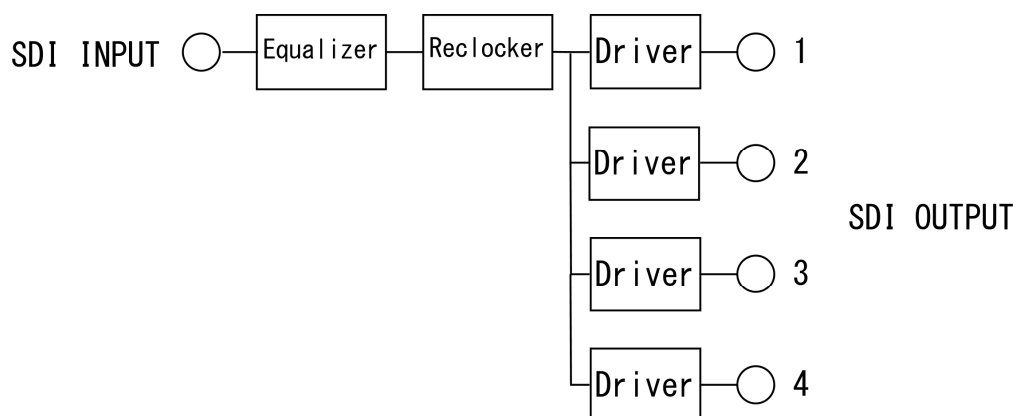

4 仕様

| | |
|----------|--|
| SDI 信号 | 3G-SDI : SMPTE424M 準拠 HD-SDI : SMPTE292M / BTA S-004B 準拠 SD-SDI : SMPTE259M 準拠 |
| 入力端子数 | 75Ω BNC 不平衡 × 1 |
| 出力端子数 | 75Ω BNC 不平衡 × 4 |
| 入力ケーブル長 | 3G-SDI(2.970Gbps) 80m HD-SDI(1.485Gbps) 140m SD-SDI(270Mbps) 280m ※ 5CFB ケーブル使用時 |
| 対応データレート | 3G-SDI : 2.970/1.001Gbps 2.970Gbps HD-SDI : 1.485/1.001Gbps 1.485Gbps SD-SDI : 270Mbps |
| 電源 | DC5V~18V |
| 消費電力 | DC12V : 約 1.6W AC100V : 約 2.8VA (付属 AC アダプター使用時) |
| 動作温度 | 0~40°C |
| 外形寸法 | 118(W)×22(H)×62.2(D) |
| 質量 | 約 140g |

5 各部の説明

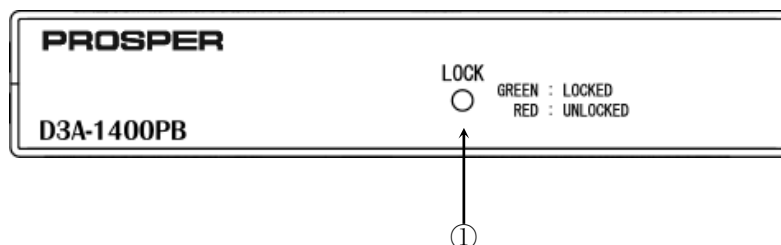

【正面】

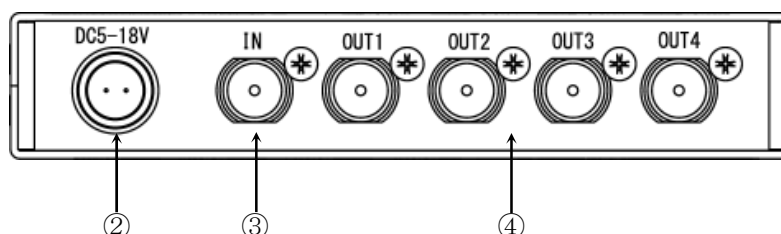

【背面】

- ① 状態表示 本装置の状態を表示するためのランプです。

消灯: 電源 OFF

緑点灯: リクロック正常 ※

赤点灯: リクロック異常

※ 本表示は出力信号の正常を表すものではありません。リクロックが正常であっても、入力信号の状態によっては、出力信号にエラーが発生する場合があります。

- ② 電源入力コネクタ 電源入力用の端子です。

| ピン番号 | 信号名 | 内容 |
|------|-----|---------------------|
| A | -DC | -電源入力端子(0V) |
| B | +DC | +電源入力端子(DC+5V~+18V) |

【PRC05-R2M<多治見無線電機>】

※ 対応プラグ: PRC05-P2F<多治見無線電機>

- ③ SDI 入力コネクタ SDI 信号を入力します。
コネクタ形状: BNC コネクタ(75Ω)

- ④ SDI 出力コネクタ SDI 信号が 4 分配され出力されます。
コネクタ形状: BNC コネクタ(75Ω)

6 外形寸法

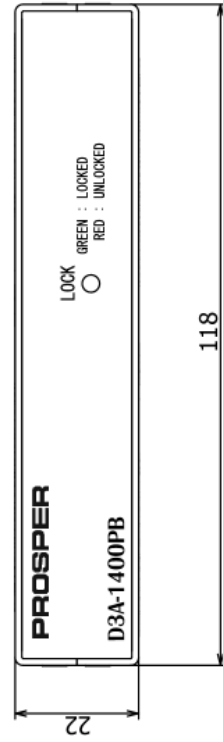
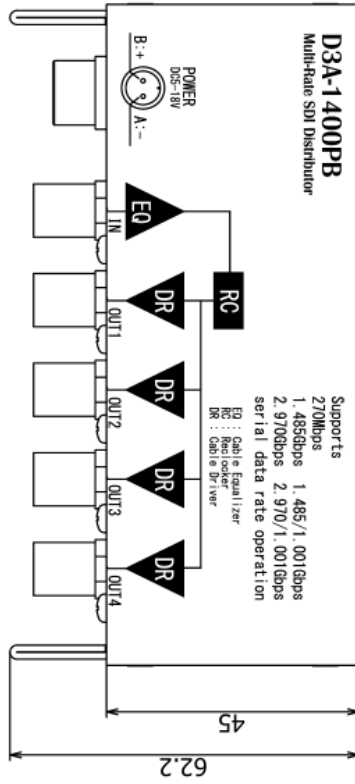
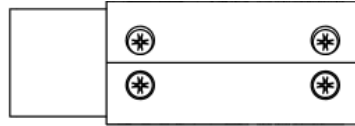
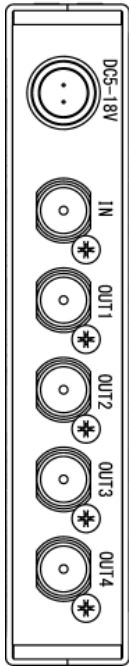

【D3A-1400PB 外形寸法】